

**IS**  
ISMOBEL

**PUBLIC**  
RECEPCIÓN & COMMUNITY

Designed by  
SIGFRIDO BILBAO

**DESPIECE MOSTRADOR Y COTAS**

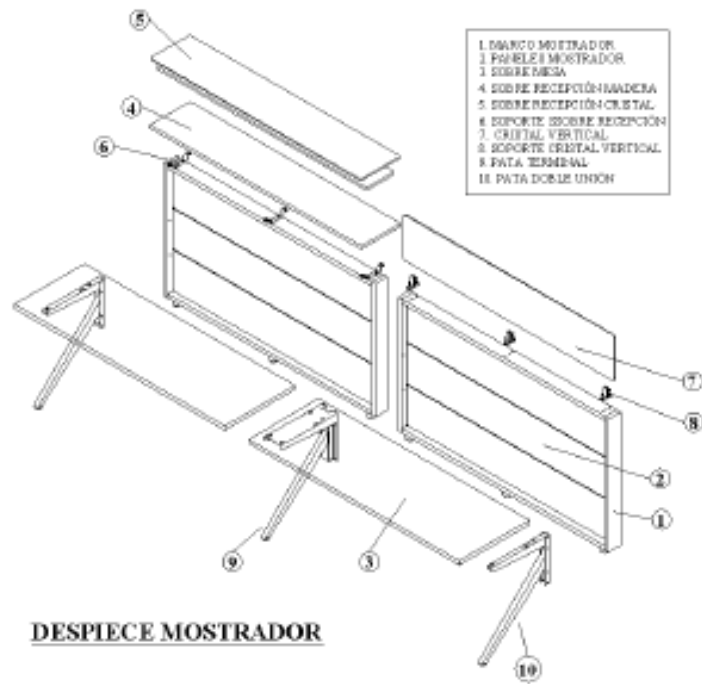

**DESPIECE MOSTRADOR**

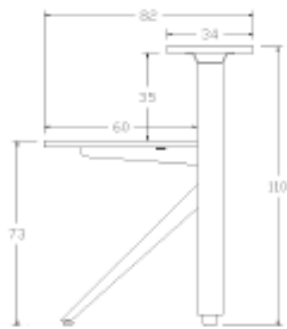

**MOSTRADOR**

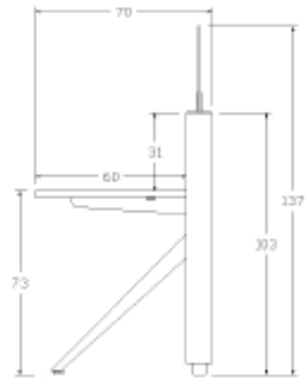

**MOSTRADOR CRISTAL VERTICAL**

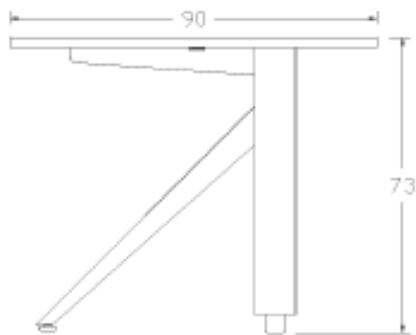

**MÓDULO DISCAPACITADOS**

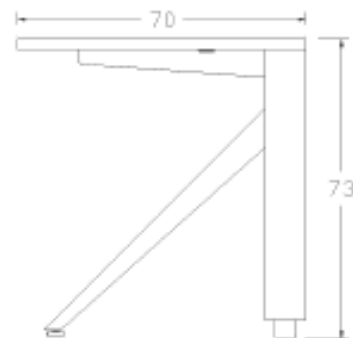

**MESAS CONFERENCIAS**

### DATOS TÉCNICOS

#### MOSTRADORES

Sobres de mesa y recepción fabricados en bilaminado de 30 y 25 mm. de espesor respectivamente. Canto recto PVC de 2 mm.

Opcional: Sobres de recepción en cristal de seguridad mate de 12 mm(6+6) de espesor, anclado sobre base de bilaminado color grafito de 19 mm. de espesor.

Marco del mostrador realizado en bilaminado de 30 mm. de espesor. Canto recto PVC de 2 mm. El interior del marco está formado por tres paneles de bilaminado de 19 mm. de espesor(canto recto PVC de 1 mm.), separados entre ellos mediante separadores plásticos de 7 mm.

Los marcos disponen de niveladores regulables en altura de 20mm.

Los mostradores incorporan un cepillo pasacables en color negro para ocultar el paso del cableado y la unión entre el sobre de mesa y los paneles del mostrador.

El sobre de recepción se fija sobre el marco del mostrador (elevado 4 cm. sobre el marco) mediante soportes metálicos fabricados en chapa de 4 mm. y terminados en pintura epoxi texturizada color aluminio.

Opcionalmente puede incorporarse el sobre de recepción en posición vertical sobre el marco del mostrador. Este sobre está fabricado en cristal de seguridad mate de 6 mm.(3+3) de espesor, y va anclado al marco mediante tres soportes metálicos terminados en pintura epoxi texturizada color aluminio. Existe la posibilidad de personalizar este cristal mediante logotipos a carteles informativos (consultar precios).

Patas terminal y doble fabricadas en chapa de 2 mm. plegada, y terminadas en pintura epoxi texturizada color aluminio.

Para las medidas de 140, 160 y 180 cm. el mostrador incorpora un refuerzo que une las patas, fabricado en chapa de 2 mm., y terminado en pintura epoxi texturizada color aluminio.

Nota: los sobres de recepción en melanina no son combinables con los de cristal.

#### MESAS DE CONFERENCIAS Y MODULOS PARA DISCAPACITADOS

Sobres de mesa fabricados en bilaminado de 30 mm. de espesor. Canto recto PVC de 2 mm.

Marco del mostrador realizado en bilaminado de 30 mm. de espesor. Canto recto PVC de 2 mm. El interior del marco está formado por tres paneles de bilaminado de 19 mm. de espesor(canto recto PVC de 1 mm.), separados entre ellos mediante separadores plásticos de 7 mm.

Los marcos disponen de niveladores regulables en altura de 20 mm.

Patas terminal y doble fabricadas en chapa de 2 mm. plegada y terminadas en pintura epoxi texturizada color aluminio.

Para las medidas de 140, 160 y 180 cm. el mostrador incorpora un refuerzo que une las patas, fabricado en chapa de 2 mm. y terminado en pintura epoxi texturizada color aluminio.

#### INSTRUCCIONES DE PEDIDO

Para realizar el pedido se deberán sustituir los símbolos de la referencia siguiendo las siguientes instrucciones:

■ se refiere al acabado de los sobres de recepción y las mesas. Puede fabricarse en los siguientes acabados:

H-haya E-cerezo G-gris R-roble F-grafito L-aluminio S-blanco T-teka O-baco Cr-cristal

● se refiere al acabado de los marcos. Puede fabricarse en los siguientes acabados:

S-blanco F-grafito L-aluminio

▲ se refiere al acabado del panel. Puede fabricarse en los siguientes acabados:

H-haya E-cerezo G-gris R-roble F-grafito L-aluminio S-blanco T-teka O-baco Cr-cristal V-pistacho Y-amarillo Z-azul W-negro

EJEMPLO: P-H-182D-F-H Mostrador giro interior 90º con patas; sobres de recepción y mesas acabado haya, marcos grafito y panel haya

## SERIE PUBLIC

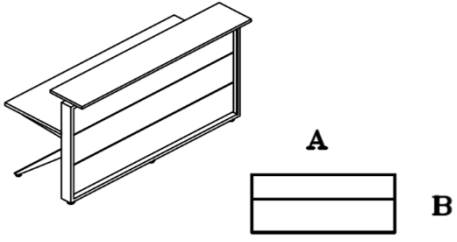
MOSTRADORES	A x B	REFERENCIA	P.V.P.(€)		KG.	BUL.	M <sup>3</sup>
			MELAMINA	CRISTAL			
 <p>MOSTRADOR RECTO</p>	180X82	P■180●▲			70	4/5	0,39
	160X82	P■160●▲			64	4/5	0,36
	140X82	P■140●▲			58	4/5	0,32
	120X82	P■120●▲			50	4/5	0,28
	100X82	P■100●▲			44	4/5	0,24
	80X82	P■80●▲			38	4/5	0,20

INCLUYE PATAS SOPORTE

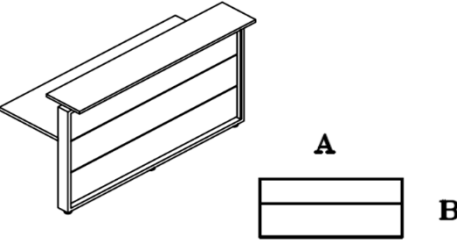
MOSTRADORES	A x B	REFERENCIA	P.V.P.(€)		KG.	BUL.	M <sup>3</sup>
			MELAMINA	CRISTAL			
 <p>MOSTRADOR RECTO</p>	180X82	P■MO180●▲			63	3/4	0,35
	160X82	P■MO160●▲			57	3/4	0,32
	140X82	P■MO140●▲			51	3/4	0,28
	120X82	P■MO120●▲			43	3/4	0,24
	100X82	P■MO100●▲			37	3/4	0,20
	80X82	P■MO80●▲			31	3/4	0,16

NO INCLUYE PATAS SOPORTE

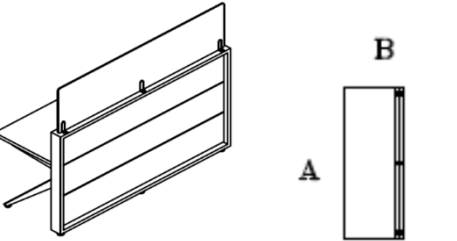
MOSTRADORES	A x B	REFERENCIA	P.V.P.(€)		KG.	BUL.	M <sup>3</sup>
			MELAMINA	CRISTAL			
 <p>MOSTRADOR CRISTAL RECTO</p>	180X70	P■V180●▲			75	4	0,39
	160X70	P■V160●▲			69	4	0,36
	140X70	P■V140●▲			63	4	0,32
	120X70	P■V120●▲			55	4	0,28
	100X70	P■V100●▲			49	4	0,24
	80X70	P■V80●▲			43	4	0,20

INCLUYE PATAS SOPORTE / CRISTAL PERSONALIZADO:CONSULTAR PRECIO / H=140

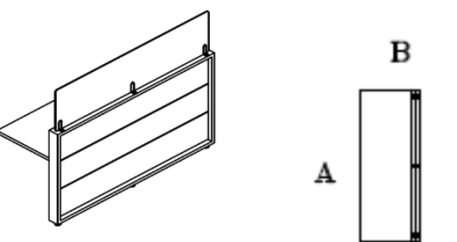
MOSTRADORES	A x B	REFERENCIA	P.V.P.(€)		KG.	BUL.	M <sup>3</sup>
			MELAMINA	CRISTAL			
 <p>MOSTRADOR CRISTAL RECTO</p>	180X70	P■MOV180●▲			68	3	0,35
	160X70	P■MOV160●▲			62	3	0,32
	140X70	P■MOV140●▲			56	3	0,28
	120X70	P■MOV120●▲			48	3	0,24
	100X70	P■MOV100●▲			42	3	0,20
	80X70	P■MOV80●▲			36	3	0,16

NO INCLUYE PATAS SOPORTE / CRISTAL PERSONALIZADO:CONSULTAR PRECIO / H=140

INCREMENTO DE PRECIO POR FRONTAL DE UNA SOLA PIEZA EN CRISTAL DE SEGURIDAD MATE 5+5

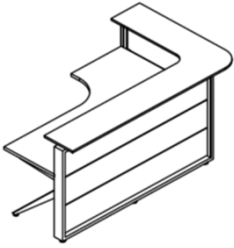
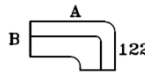
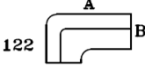
MOSTRADORES	A x B	REFERENCIA	P.V.P.(€)		Kg.	BUL.	M <sup>3</sup>
			MELAMINA	CRISTAL			
		202X82	<b>P■182D●▲</b>		105	6/9	0,66
		182X82	<b>P■162D●▲</b>		95	6/9	0,62
		162X82	<b>P■142D●▲</b>		89	6/9	0,58
		202X82	<b>P■182I●▲</b>		105	6/9	0,66
		182X82	<b>P■162I●▲</b>		95	6/9	0,62
		162X82	<b>P■142I●▲</b>		89	6/9	0,58

MOSTRADOR GIRO INTERIOR 90°

INCLUYE PATAS SOPORTE

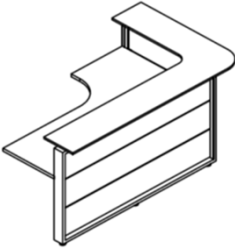
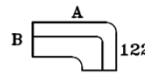
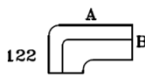
MOSTRADORES	A x B	REFERENCIA	P.V.P.(€)		Kg.	BUL.	M <sup>3</sup>
			MELAMINA	CRISTAL			
		202X82	<b>P■MO182D●▲</b>		98	5/8	0,62
		182X82	<b>P■MO162D●▲</b>		89	5/8	0,58
		162X82	<b>P■MO142D●▲</b>		82	5/8	0,54
		202X82	<b>P■MO182I●▲</b>		98	5/8	0,62
		182X82	<b>P■MO162I●▲</b>		89	5/8	0,58
		162X82	<b>P■MO142I●▲</b>		82	5/8	0,54

MOSTRADOR GIRO INTERIOR 90°

NO INCLUYE PATAS SOPORTE

INCREMENTO DE PRECIO POR FRONTAL DE UNA SOLA PIEZA EN CRISTAL DE SEGURIDAD MATE 5+5

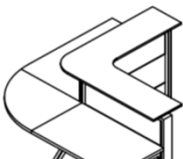
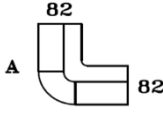
MOSTRADORES	A x B	REFERENCIA	P.V.P.(€)		Kg.	BUL.	M <sup>3</sup>
			MELAMINA	CRISTAL			
		170X170	<b>P■90°●▲</b>		103	9/12	0,61

MOSTRADOR GIRO EXTERIOR 90°

INCLUYE PATAS SOPORTE

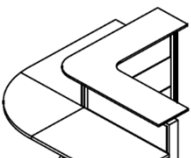
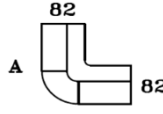
MOSTRADORES	A x B	REFERENCIA	P.V.P.(€)		Kg.	BUL.	M <sup>3</sup>
			MELAMINA	CRISTAL			
		170X170	<b>P■MO90°●▲</b>		96	8/11	0,57

MOSTRADOR GIRO EXTERIOR 90°

NO INCLUYE PATAS SOPORTE - INCLUYE PATAS UNION 90°

INCREMENTO DE PRECIO POR FRONTAL DE UNA SOLA PIEZA EN CRISTAL DE SEGURIDAD MATE 5+5

## SERIE PUBLIC

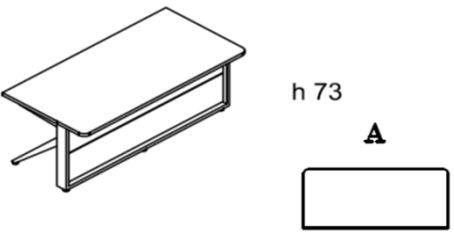
MOSTRADORES	A x B	REFERENCIA	P.V.P.(€)	KG.	BUL.	M <sup>3</sup>
 <p>RECTO DISCAPACITADOS</p>	180X90	P■D180●▲	MELAMINA	66	3	0,31
	160X90	P■D160●▲		60	3	0,28
	140X90	P■D140●▲		54	3	0,25
	120X90	P■D120●▲		45	3	0,22
	100X90	P■D100●▲		40	3	0,19
	80X90	P■D80●▲		35	3	0,16

INCLUYE PATAS SOPORTE

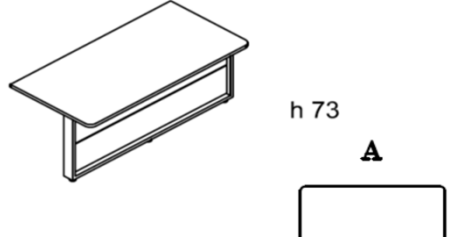
MOSTRADORES	A x B	REFERENCIA	P.V.P.(€)	KG.	BUL.	M <sup>3</sup>
 <p>RECTO DISCAPACITADOS</p>	180X90	P■MOD180●▲	MELAMINA	59	2	0,27
	160X90	P■MOD160●▲		53	2	0,24
	140X90	P■MOD140●▲		47	2	0,21
	120X90	P■MOD120●▲		38	2	0,18
	100X90	P■MOD100●▲		33	2	0,15
	80X90	P■MOD80●▲		28	2	0,12

NO INCLUYE PATAS SOPORTE

INCREMENTO DE PRECIO POR FRONTAL DE UNA SOLA PIEZA EN CRISTAL DE SEGURIDAD MATE 5+5

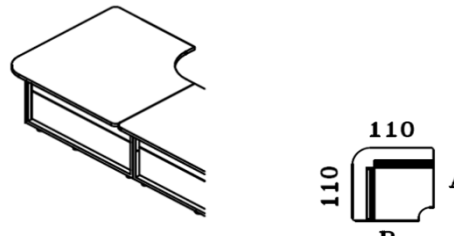
MOSTRADORES	A x B	REFERENCIA	P.V.P.(€)	KG.	BUL.	M <sup>3</sup>
 <p>GIRO 90° DISCAPACITADOS</p>	90X90	P■D90°●▲	MELAMINA	65	4	0,22

NO INCLUYE PATAS SOPORTE

INCREMENTO DE PRECIO POR FRONTAL DE UNA SOLA PIEZA EN CRISTAL DE SEGURIDAD MATE 5+5

MOSTRADORES

A x B

REFERENCIA

P.V.P.(€)

Kg. BUL. M<sup>3</sup>

MELAMINA

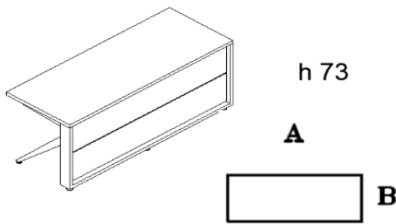

MESA CONFERENCIAL C/PANEL

180X70	P■C180●▲	61	3	0,29
160X70	P■C160●▲	55	3	0,27
140X70	P■C140●▲	49	3	0,23
120X70	P■C120●▲	41	3	0,21
100X70	P■C100●▲	35	3	0,18
80X70	P■C80●▲	31	3	0,15

INCLUYE PATAS SOPORTE

MELAMINA

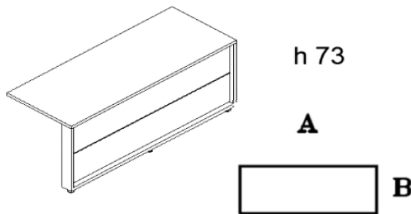

MESA CONFERENCIAL C/PANEL

180X70	P■MOC180●▲	54	2	0,25
160X70	P■MOC160●▲	48	2	0,23
140X70	P■MOC140●▲	42	2	0,19
120X70	P■MOC120●▲	34	2	0,17
100X70	P■MOC100●▲	28	2	0,14
80X70	P■MOC80●▲	24	2	0,11

NO INCLUYE PATAS SOPORTE

INCREMENTO DE PRECIO POR FRONTAL DE UNA SOLA PIEZA EN CRISTAL DE SEGURIDAD MATE 5+5

MELAMINA

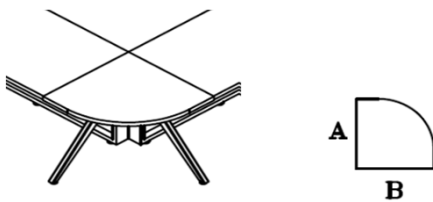

GIRO/UNION 90° CONFERENCIAS

70X70	P■C90°●▲	19	3	0,14
-------	----------	----	---	------

INCLUYE PATAS SOPORTE

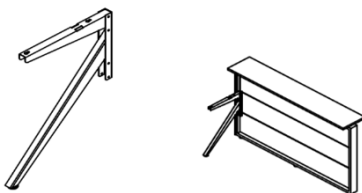

PATA SOPORTE

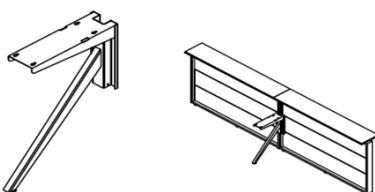

70X70	P PATA SIM	3,5	1	0,04
-------	------------	-----	---	------





PATA SOPORTE DOBLE

70X70	P PATA DOB	5	1	0,06
-------	------------	---	---	------

## SERIE PUBLIC

MOSTRADORES		A x B	REFERENCIA	P.V.P.(€)		KG.	BUL.	M <sup>3</sup>
				MELAMINA	CRISTAL			
 <p>RECTO</p>		360X82	P■1●▲			139	8/10	0,79
		320X82	P■2●▲			127	8/10	0,73
		280X82	P■3●▲			115	8/10	0,65
		240X82	P■4●▲			99	8/10	0,57
		200X82	P■5●▲			87	8/10	0,49

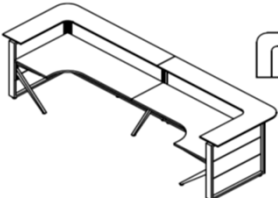
2 UNIDADES . INCLUYE PATAS

				MELAMINA	CRISTAL			
 <p>GIRO INTERIOR 90°</p>		404X122	P■6●▲			202	11/17	1,33
		364X122	P■7●▲			184	11/17	1,25
		324X122	P■8●▲			170	11/17	1,17

2 UNIDADES . INCLUYE PATAS

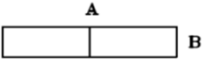
				MELAMINA				
 <p>CONFERENCIAL CON PANEL</p>		360X70	P■9●▲			121	6	0,59
		320X70	P■10●▲			109	6	0,55
		280X70	P■11●▲			97	6	0,47
		240X70	P■12●▲			81	6	0,43
		200X70	P■13●▲			69	6	0,37

2 UNIDADES . INCLUYE PATAS

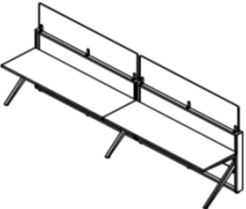
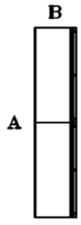
				CRISTAL				
 <p>CRISTAL RECTO</p>		360X70	P■14●▲			149	8	0,79
		320X70	P■15●▲			137	8	0,73
		280X70	P■16●▲			125	8	0,65
		240X70	P■17●▲			109	8	0,57
		200X70	P■18●▲			97	8	0,49

2 UNIDADES . INCLUYE PATAS / CRISTAL PERSONALIZADO: CONSULTAR PRECIO

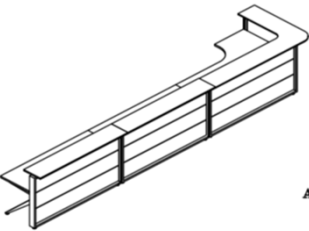
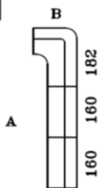
				MELAMINA	CRISTAL			
 <p>CONJUNTO</p>		502X122	P■19●▲			222	14/19	1,38

2 RECTOS DE 160 + GIRO INTERIOR 90° DE 160 + PATAS