



Butaca y sofás de fuerte identidad caracterizados por una generosa serie de cojines, notable confort y funcionalidad. Disponible en dos profundidades de asiento diferentes, y en dos tipos de altura del respaldo, cada una de las cuales garantiza comodidad al asiento y una fuerte adaptación a las necesidades del momento.

Cojines

Cojín respaldo y brazo con estructura interna portante en tubular de aluminio y un particular sistema de fijación al perfil. Relleno en espuma de poliuretano de densidad diferenciada y tapicería en guata de poliéster y Rollo Fill® (microesferas de poliéster). Esta composición particular del cojín otorga al relleno una suavidad y elasticidad natural, que dura a lo largo del tiempo y un confort elevado. Cojines con costura de remache simple y perfil en espesor.

Estructura

Estructura en aluminio extruido con correas elásticas, patas en fundición de aluminio. La estructura está barnizada mate en los colores blanco, **bronce**, **nickel negro**.

Puf

Se añaden a la colección tres versiones de puf: A75 x P75, A150 x P75 y A150 x P44 con estructura H30 cm, siempre en los mismos acabados del sofá.

Tapizado

El tapizado en tela o piel recubre todo el sofá y se puede desenfundar por completo. Es posible adquirir tapizado suplementario. Con los elementos de piel MDF Italia, en base a criterios constructivos propios, puede tomar la decisión de realizar una o más costuras.

Para verificar la idoneidad de los tejidos por favor consultar las tablas de precios en la pág. 419 o en las fichas producto disponibles en la página web.

Con piel suministrada por los clientes, para garantizar una correcta realización del producto la medida de la pieza no debe ser inferior a los 5 m² y ser sin defectos como arrugas o huecos.

Costuras

La costura en contraste caracteriza e identifica la colección Yale X, en la única variante con respaldo alto. Disponible en los colores blanco, gris medio y antracita, con combinaciones que el cliente puede elegir libremente.

ACOLCHADOS IGNIFUGOS

Clase 11M, California TB117 y British Standard están disponibles a petición con un recargo del 5%. Para factibilidad, precios y plazos de entrega consultar con el departamento de ventas.

NB: Los poliuretanos ignífugos y las entretelas dan rendimientos diferentes al estándar.

Para la elección de la tapicería, adecuado a la clase de homologación requerida, les invitamos a consultar la sección técnica de la página 397.

Para mayor información acerca de las mesas de café, rogamos consulten la página 279 de la tarifa.

ACABADOS ESTRUCTURA



S007 = barnizado blanco mate X057

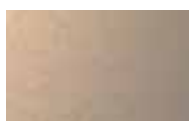

S068 = barnizado mate bronce X100



S069 = barnizado mate nickel negro X101



Cojines con costura de remache simple y perfil en espesor.



Sofá con respaldo alto y costura en contraste

VERSIÓN ESTÁNDAR CON RESPALDO BAJO

VERSIÓN PROFUNDA CON RESPALDO BAJO

SILLÓN

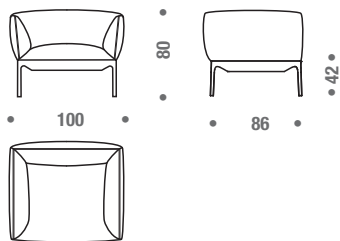

SOFÁS 3P

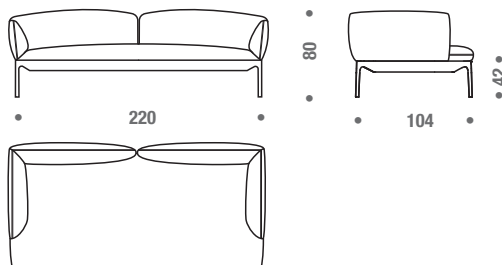

SOFÁS 2P

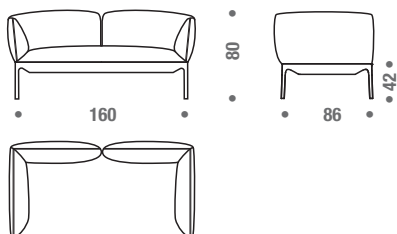

SOFÁS 3P EXTRA

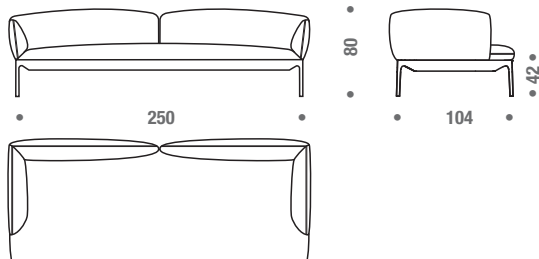

SOFÁS 3P

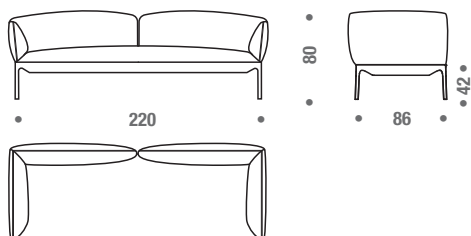

VERSIÓN PROFUNDA CON RESPALDO ALTO

SOFÁS 3P

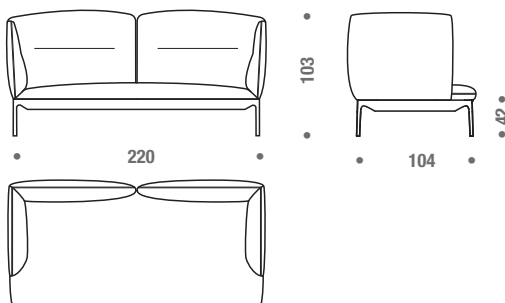

SOFÁS 3P EXTRA

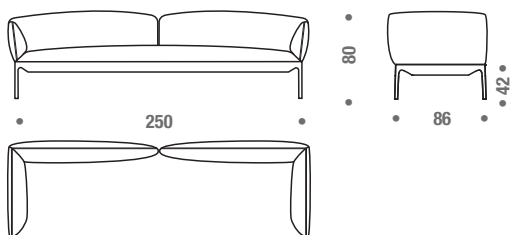

SOFÁS 3P EXTRA

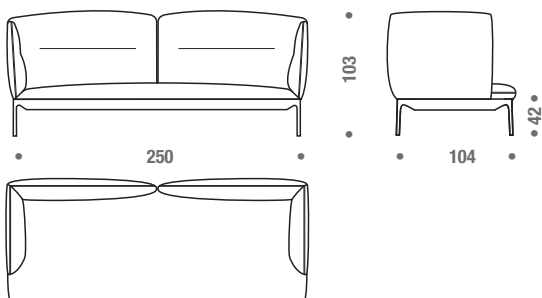

PUF

