

2013 - 2017

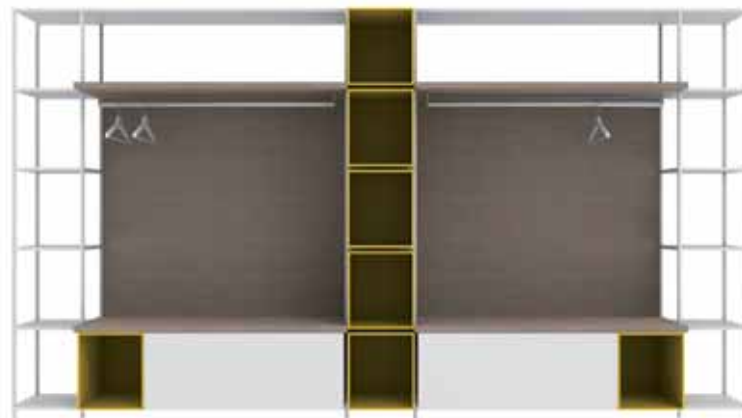

Minima 3.0: el 3 al igual que los elementos fundamentales que componen el sistema: estante, montante, contenedores.

Esencial y flexible, Minima 3.0 representa el natural restyling de Minima, producto icono de la colección MDF Italia y mención de honor en el XVIII Compasso d'Oro ADI de 1998.

Tecnología e innovación han permitido a esta fina estructura de aluminio, de tan solo 15 mm de espesor, proponer un producto aún más minimalista y de fuerte identidad.

La notable anchura del estante, de aluminio extruido, combinada con el sistema de unión, han permitido obtener una distensión horizontal del sistema, haciendo que sea moderno y que se adapte a cualquier tipo de ambiente: hogar, oficina, espacios colectivos, contract ...

Modular y flexible gracias también a la nueva tipología de contenedores propuesta.

Los módulos (puerta, puerta abatible, cajones o abiertos) están simplemente apoyados en el interior de la estructura y pueden cambiar de posición con extrema facilidad; esta característica permite variar según gusto y/o necesidad las situaciones de almacenaje y elegir el propio estilo decorativo utilizando color, madera y formas diferentes.

Blanca o negra, lacada o de madera, esencial o multicolor, lineal o monolítica: éstas son las múltiples variantes de Minima 3.0, arquetipo del sistema de almacenaje.

### Estructura

Montantes y estantes realizados en aluminio extruido y ensamblados mediante el uso de un sistema de unión invisible, capaz de otorgar a la estructura estabilidad y una resistencia particular a las cargas.

Acabado: pintada mate de color blanco y gris grafito.

### Tipología

Disponible en la variante de pie y colgante, siempre en la profundidad de 33 cm.

Montante de aluminio con 1,5x1,5 cm de sección; repisa con 1,5 cm de espesor, disponible en las longitudes nominales 30,60, 90 y 120 cm.

Los montantes laterales están dotados de una tapa de cierre de aluminio extruido con acoplamiento a presión.

Minima 3.0 en la versión de pie está disponible en seis tipos de altura: 42,5 cm, 79 cm, 115,5 cm, 152 cm, 188,5 cm y 225 cm; el primer estante está situado a 4,2 cm del suelo, y los montantes están dotados de una pata regulable de aluminio con una variación de +/- 1,5 cm.

Altura interna de los módulos siempre de 35 cm.

Minima 3.0 en la versión colgante está disponible en cuatro tipos de altura: 38 cm, 74,5 cm, 111 cm y 147,5 cm. Altura interna de los módulos siempre de 35 cm.

Minima 3.0 está realizada totalmente en aluminio y puede reciclarse al 100%.

### Contenedores

Elementos realizados en fibra de madera DM, disponibles en lacado mate micrografado o madera.

Los contenedores pueden utilizarse tanto en la versión de pie como colgante, y pueden colocarse apoyados en el interior de la estructura.

Disponibles en las anchuras nominales de 30, 60 y 90 cm, altura de 35 cm y profundidad de 33, 45 cm, se dividen en las categorías siguientes:

- **Contenedores abiertos**

- **P33/45 A30 cm:**

- realizados en fibra de madera DM de 8 mm de espesor, están disponibles en el acabado lacado mate micrografado de color blanco, naranja, azul avio, amarillo mostaza, verde, rojo oscuro o en la variante de madera natural, natural gris y natural negra.

- **Contenedores con puerta abatible**

- **P33/45 A60 y A90 cm:**

- realizados en fibra de madera DM de espesor variable, disponibles en el acabado lacado mate micrografado blanco o en la variante de madera natural negra. Puerta con apertura tipo compás hacia abajo, dotada de mecanismo

escamoteable con cable de acero inoxidable, sistema amortiguador, con posibilidad de regular la intensidad y la fuerza de apertura y cierre.

- **Contenedores con puerta**

- **P33/45 A60 y A90 cm:**

- realizados en fibra de madera DM de espesor variable, disponibles en el acabado lacado mate micrografado blanco o en la variante de madera natural negra. Puerta dotada de apertura tipo compás hacia arriba con mecanismo "sencimera multiposición" y función de frenado.

Este sistema permite mantener la puerta en cualquier posición de apertura con un movimiento soft y silencioso durante la fase de cierre.

- **Contenedores con dos cajones**

- **P33/45 A60 y A90 cm:**

- realizados en fibra de madera DM de espesor variable, disponibles en el acabado lacado micrografado mate blanco o en la variante de madera natural negra. Doble cajón dotado de sistema push pull durante la apertura, con guías de extracción total escamoteables.

### Cerradura para contenedores, bajo petición

Para la realización de los contenedores con cerradura se requieren procesos de fabricación adicionales que requieren costes y tiempos de entrega diferentes respecto a los estándares. Para factibilidad, coste y plazos de entrega consultar con el departamento de ventas.

Tipo de cerraduras disponibles:

- **con llave universal.**

- La misma llave puede abrir cualquiera de los cajones (también de diferentes contenedores) en el que está montada la cerradura.

- **con llave codificada.**

- La llave codificada permite de abrir sólo los contenedores en el que está montada.

## Repisas, Estantes y Traseras

- **Repisa P33 A30 A60 A90 A120**  
Realizada en aluminio espesor 1,5 cm, pintada mate en los colores blanco y gris grafito.  
Profundidad 33 cm.
- **Repisa encimera o base P33 A90 A120 para trasera H70/71,5**  
Realizada en aluminio espesor 1,5 cm, pintada mate en los colores blanco y gris grafito.  
Profundidad 33 cm.
- **Estante P45 A60, A90 y A120**  
Realizado en fibra de madera de mediana densidad con espesor variable, disponible en acabado lacado microgofrado mate blanco y disponible en la variante madera natural, natural gris y natural negro. Profundidad 45 cm.  
**NOTA:** El estante de P45 no puede ser colocado en el lugar de la 1ª y de la última repisa en la columna de la composición.
- **Repisa encimera o base/escritorio P45 A90 y A120 para trasera H70/71,5**  
Realizado en fibra de madera de mediana densidad con espesor variable, disponible en acabado lacado microgofrado mate blanco y disponible en la variante madera natural, natural gris y natural negro. Profundidad 45 cm.  
**NOTA:** El estante de P45 no puede ser colocado en el lugar de la 1ª y de la última repisa en la columna de la composición.
- **ESCRITORIO:** El estante escritorio puede introducirse sólo en el lugar de la 3ª repisa (H79) de una columna H188,5 o H225. El uso del estante escritorio comporta siempre la introducción de una trasera H70.  
Non puede introducirse en una columna final y no puede combinarse con otro estante escritorio.
- **Estante encimera perchero P45 A120 para trasera H106,5**  
Realizado en fibra de madera de mediana densidad con espesor variable, disponible en acabado lacado microgofrado mate blanco y disponible en la variante madera natural, natural gris y natural negro. Profundidad 45 cm. Tubo perchero en aluminio natural.  
**NOTA:** El estante perchero puede introducirse sólo en la 5ª repisa (H152) de una columna H188,5 o H225.  
El uso del estante perchero implica siempre la introducción de un estante base P45 en lugar de la 2ª repisa (H42,5) y de una trasera H106,5.  
No puede introducirse en una columna final.

- **Trasera H70 H71,5 - A90 A120**  
Realizada en fibra de madera de mediana densidad con espesor 1,6 cm, altura 70 o 71,5 cm.
- **Trasera H70 para estantes base/escritorio y H71,5 para repisas base.** Disponible en acabado lacado microgofrado mate blanco y en la variante madera natural, natural gris y natural negro.  
**NOTA:** es posible introducir una única trasera por cada columna de la composición.
- **Trasera H106,5 A120 para estantes percheros**  
Realizada en fibra de madera de mediana densidad con espesor 1,6 cm, altura 106,5 cm, disponible en acabado lacado microgofrado mate blanco y en la variante madera natural, natural gris y natural negro.  
**NOTA:** es posible introducir una única trasera por cada columna de la composición.

## Notas para la composición

- Enviar el dibujo de la composición junto con el pedido.
  - Para utilizar correctamente la estructura, se aconseja colocar los cajones en la parte inferior de la misma.
  - Para utilizar el sistema (H152 - H188,5 - H225) como división de ambientes domésticos y de trabajo es necesario adosar y unir dos estructuras para conseguir una profundidad en el suelo de 66 cm y garantizar una correcta estabilidad del sistema. Los tornillos para la unión están incluidos en el kit de montaje.
  - Para una correcta instalación, siga atentamente las instrucciones de montaje que acompañan el producto.
- Para composiciones diferentes de las que se proponen o composiciones especiales de varias alturas combinadas, solicite confirmación de factibilidad y plazos de entrega al Dpto. Comercial (sobre costes y plazos de entrega superiores a los estándar).
- Se aconseja siempre la sujeción a la pared en las alturas 225/188,5/152 cm. Los montantes a la pared vienen suministrados con orificios para la sujeción.

**Para más información acerca de los acabados, rogamos consulten la sección 8 de la tarifa de precios; veáse las tablas materiales/colores.**

**Con referencia a las normas ISO y UNI EN ver pag. 8.2**



Para informaciones sobre el **configurador** mira la pagina 3.5.

# MINIMA 3.0

## MINIMA 3.0 DE PIE

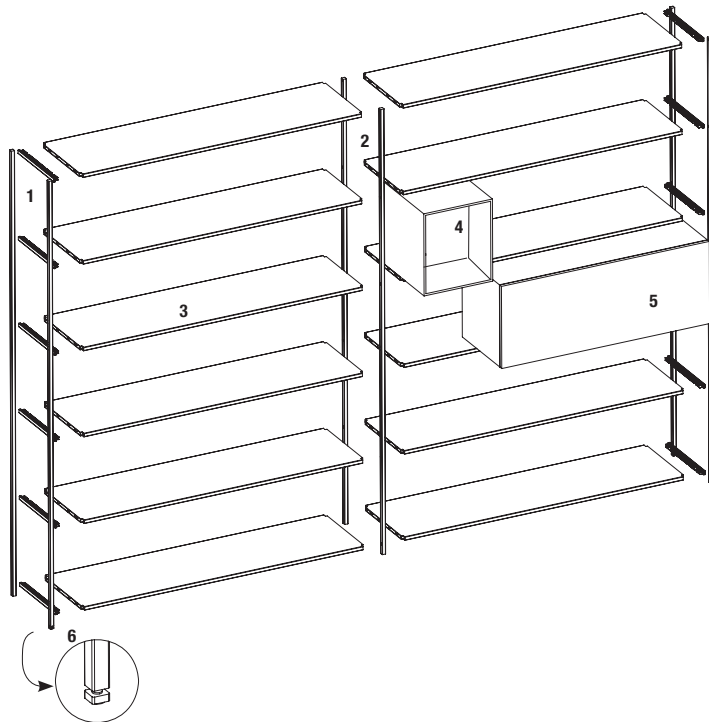

- 1 **montante lateral de pie** completo de herraje
- 2 **montante intermedio de pie**
- 3 **estante**
- 4 **contenedores abiertos A30**
- 5 **contenedor**
- 6 **pata regulable**

## MINIMA 3.0 COLGANTE

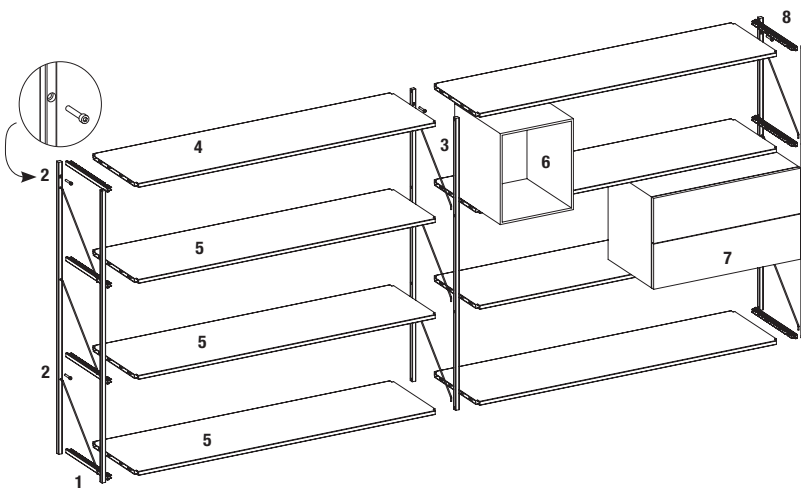

- 1 **montante lateral (I) colgante** completo de herraje y tirantes
- 2 **sujeción a la pared**
- 3 **montante intermedio colgante** con tirantes
- 4 **estante encimera**
- 5 **estantes** (base e intermedios)
- 6 **contenedores abiertos A30**
- 7 **contenedores con dos cajones**
- 8 **montante lateral (D) colgante** completo de herraje y tirantes

# MINIMA 3.0 elementos para la composición

## MONTANTES

De pie: H42,5  
H79  
H115,5  
H152  
H188,5  
H225

montante lateral de pie completo de herraje

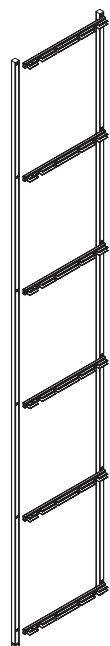

montante intermedio de pie

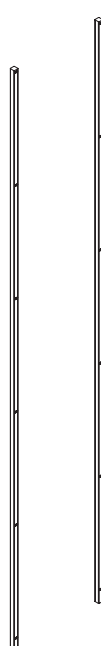

colgantes: H38  
H74,5  
H111  
H147,5

montante colgante (1/2) de pie completo de herraje



montante intermedio colgante

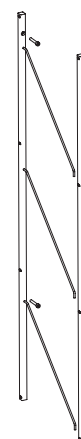

## REPISA P33 - A30 (sólo sistema al suelo) 60/90/120

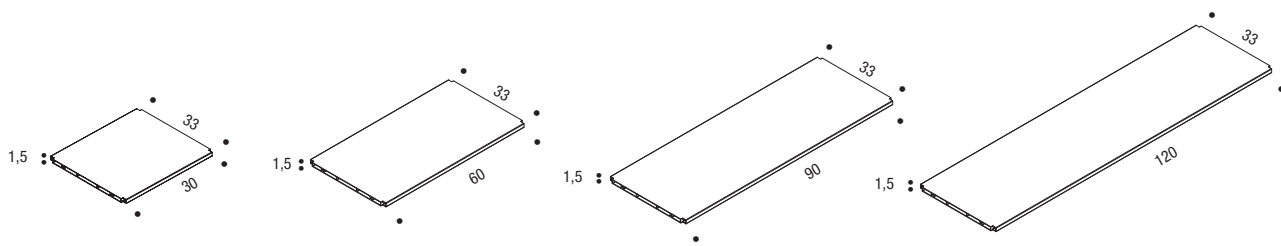

En la tarifa los anchos de los estantes son nominales y expresan la superficie útil de la estantería

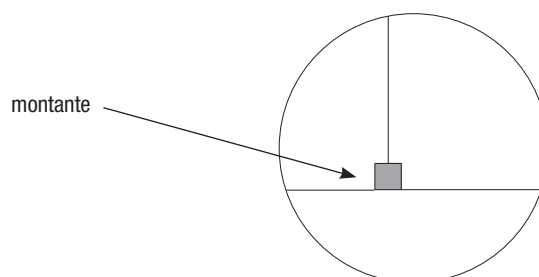
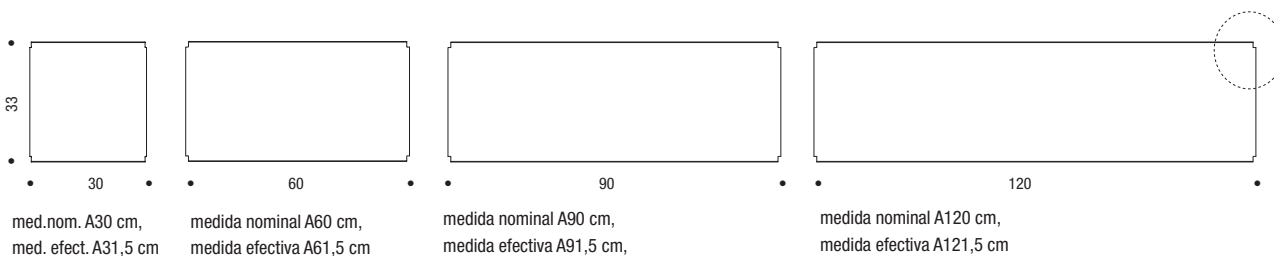

# MINIMA 3.0 elementos para la composición

## ESTANTES P45 - A60/90/120 (sólo sistema al suelo)

**NOTA:** El estante P45 no puede colocarse en lugar de la 1ª y de la última repisa en la columna de la composición.

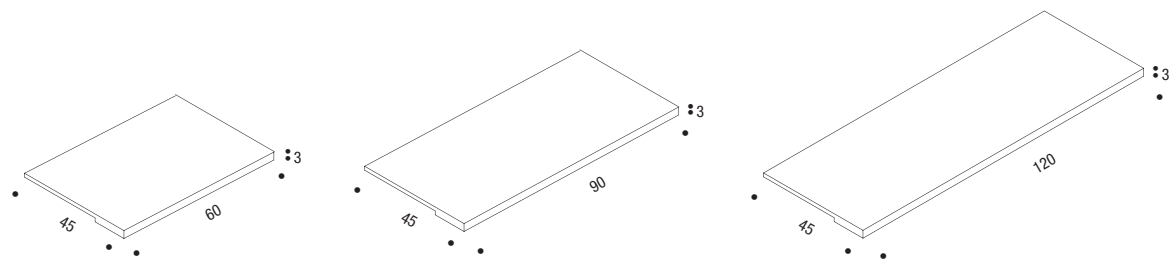

## TRASERAS (sólo sistema al suelo)

- 1) estante encimera perchero P45
- 2) trasera H106,5 para estantes percheros P45
- 3) estante base P45 para trasera

- 4) repisa encimera P33 para trasera
- 5) trasera H70 para estantes base/escritorio P45
- 6) estante base/escritorio P45
- 7) repisa encimera P45

- 8) estante base P33 para trasera
- 9) trasera H71,5 para estantes base P33

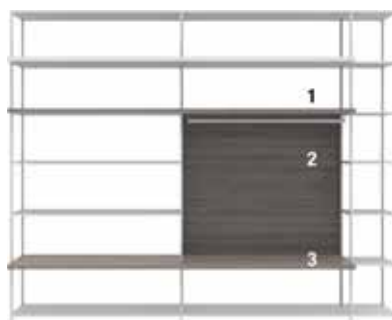

El estante perchero (1) puede introducirse sólo en la 5ª repisa (H152) de una columna H188,5 o H225.

El uso del estante perchero implica siempre la introducción de un estante básico P45 (3) en lugar de la 2ª repisa (H42,5) y de una trasera H106,5 (2). No puede introducirse en una columna final.

NB: pedir 6 barras de cierre estante.

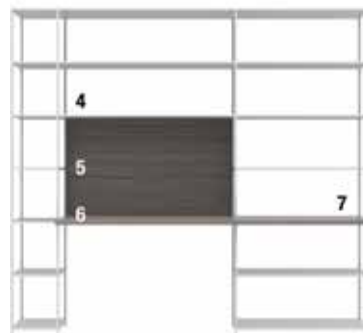

El estante escritorio (6) puede introducirse sólo en el lugar de la 3ª repisa (H79) de una columna H188,5 o H225.

El uso del estante escritorio comporta siempre la introducción de una trasera H70. No puede introducirse en una columna final y no puede combinarse con otro estante escritorio.

El estante P45 (7) no puede colocarse en lugar de la 1ª y de la última repisa en la columna de la composición.

NB: pedir 2 barras de cierre estante.

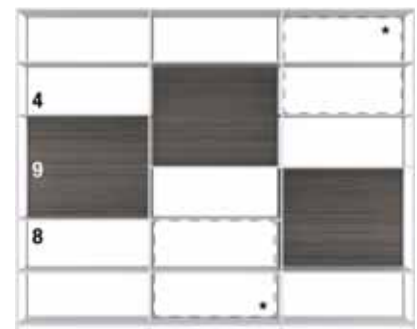

Es posible introducir una única trasera (8) por cada columna de la composición.

La trasera no puede ponerse en la posición base o encima de una columna (\*).

NB: pedir 2 barras de cierre estante.

## EJEMPLOS DE COMPOSICIONES

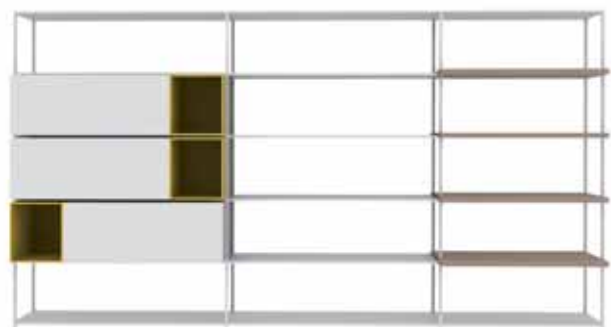

# MINIMA 3.0 elementos para la composición

## CONTENEDORES P45 sólo sistema al suelo

En la tarifa el ancho y las alturas de los contenedores son nominales y expresan la superficie útil de la estantería

### CONTENEDOR ABIERTO A30

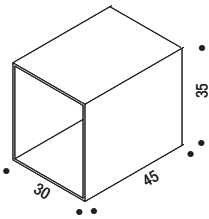

medidas: nominales A30 - H35 cm  
efectivas A29,6 - H34,6 cm

acabados:

BARNIZADO



F008 = lacado blanco mate X042



F043 = lacado naranja mate X047



F046 = lacado verde mate X049



F052 = lacado azul avio mate X050



F053 = lacado amarillo mostaza mate X048



F054 = lacado rojo oscuro mate X046

MADERA



F048 = madera natural X027



F049 = madera natural gris X028



F050 = madera natural negro X029

### CONTENEDOR CON DOS CAJONES A60/90

medidas: nominales A60 - H35 cm  
efectivas A59,6 - H34,6 cm

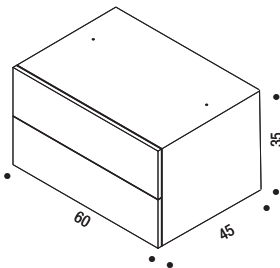

medidas: nominales A90 - H35 cm  
efectivas A89,6 - H34,6 cm

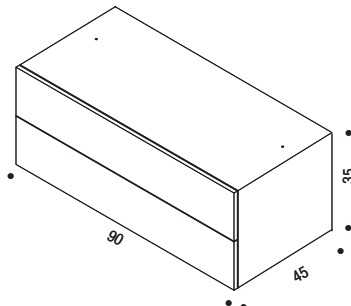

acabados:

BARNIZADO

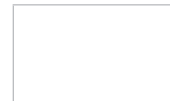

F008 = lacado blanco mate X042

MADERA



F050 = madera natural negro X029

### CONTENEDOR CON PUERTA O PUERTA ABATIBLE A60/90 - P33

medidas: nominales A60 - H35 cm  
efectivas A59,6 - H34,6 cm

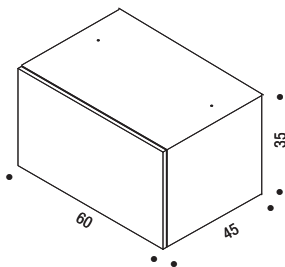

medidas: nominales A90 - H35 cm  
efectivas A89,6 - H34,6 cm

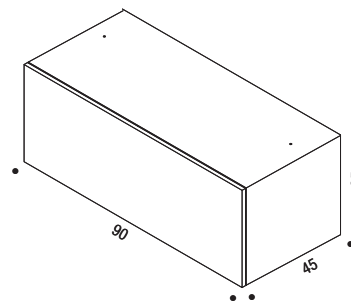

acabados:

BARNIZADO

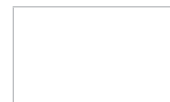

F008 = lacado blanco mate X042

MADERA



F050 = madera natural negro X029

# MINIMA 3.0 elementos para la composición

## CONTENEDORES P33

En la tarifa el ancho y las alturas de los contenedores son nominales y expresan la superficie útil de la estantería

### CONTENEDOR ABIERTO A30

medidas: nominales A30 - H35 cm  
efectivas A29,6 - H34,6 cm

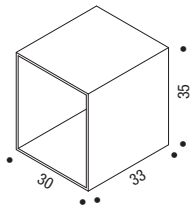

acabados:

BARNIZADO



F008 = lacado blanco mate X042



F043 = lacado naranja mate X047



F046 = lacado verde mate X049



F052 = lacado azul avio mate X050



F053 = lacado amarillo mostaza mate X048



F054 = lacado rojo oscuro mate X046

MADERA



F048 = madera natural X027



F049 = madera natural gris X028



F050 = madera natural negro X029

### CONTENEDOR CON DOS CAJONES A60/90

medidas: nominales A60 - H35 cm  
efectivas A59,6 - H34,6 cm

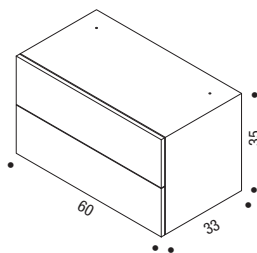

medidas: nominales A90 - H35 cm  
efectivas A89,6 - H34,6 cm

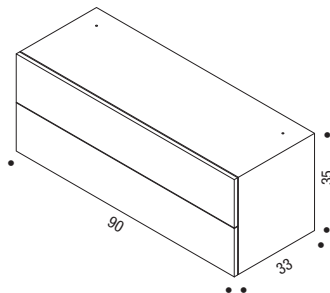

acabados:

BARNIZADO



F008 = lacado blanco mate X042

MADERA



F050 = madera natural negro X029

### CONTENEDOR CON PUERTA O PUERTA ABATIBLE A60/90 - P33

medidas: nominales A60 - H35 cm  
efectivas A59,6 - H34,6 cm

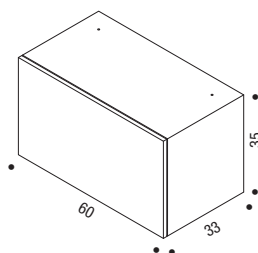

medidas: nominales A90 - H35 cm  
efectivas A89,6 - H34,6 cm

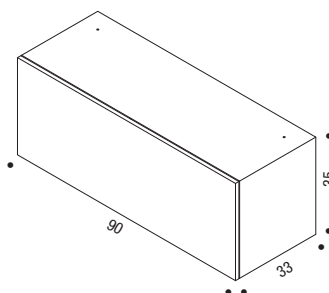

acabados:

BARNIZADO

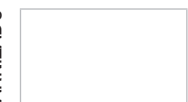

F008 = lacado blanco mate X042

MADERA



F050 = madera natural negro X029

**Junto con el pedido enviar el dibujo de la composición indicando la situación del televisor.**

Sólo para la variante de pie con estante de 120 cm de longitud y en las alturas de 115,5 cm, 152 cm, 188,5 cm y 225 cm, es posible preparar la librería para apoyar el televisor.

En estas variantes es posible eliminar un estante y ganar un espacio útil de 71,5 x 120 cm, compatible para televisores de hasta 46" (tamaño variable según la marca y el modelo)

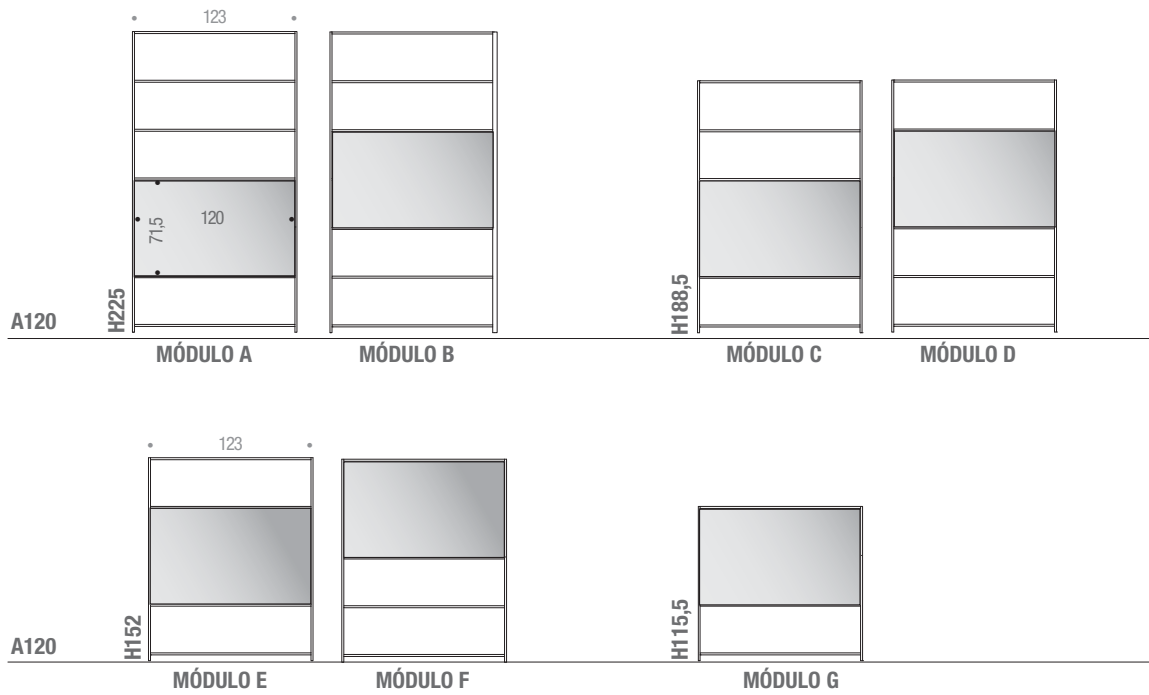

**NOTA BENE**

Informamos que el utilizo del módulo TV en las posiciones "intermedias" de una composición, requiere pedir dos barras de cierre para estante, véase la página 3.14

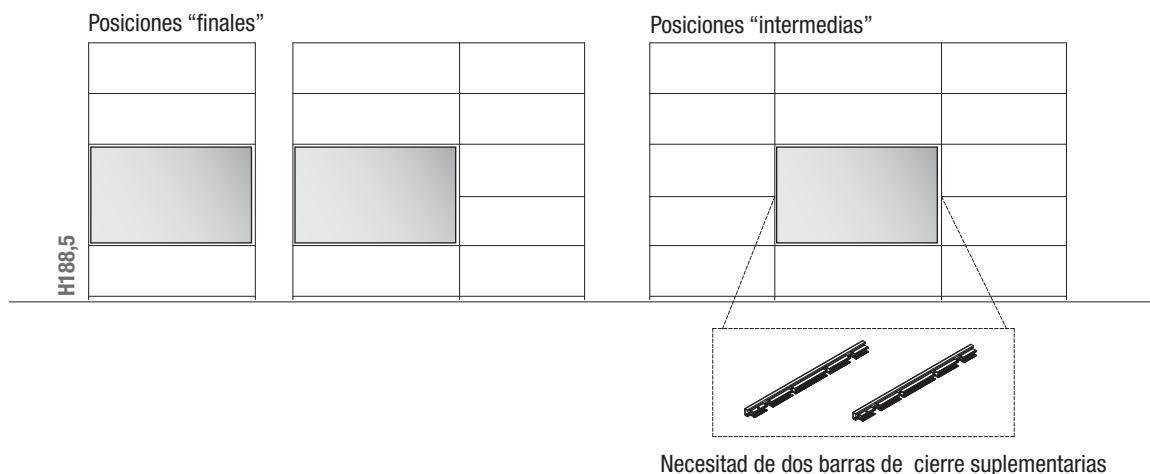



# MINIMA 3.0 ábaco

DE PIE

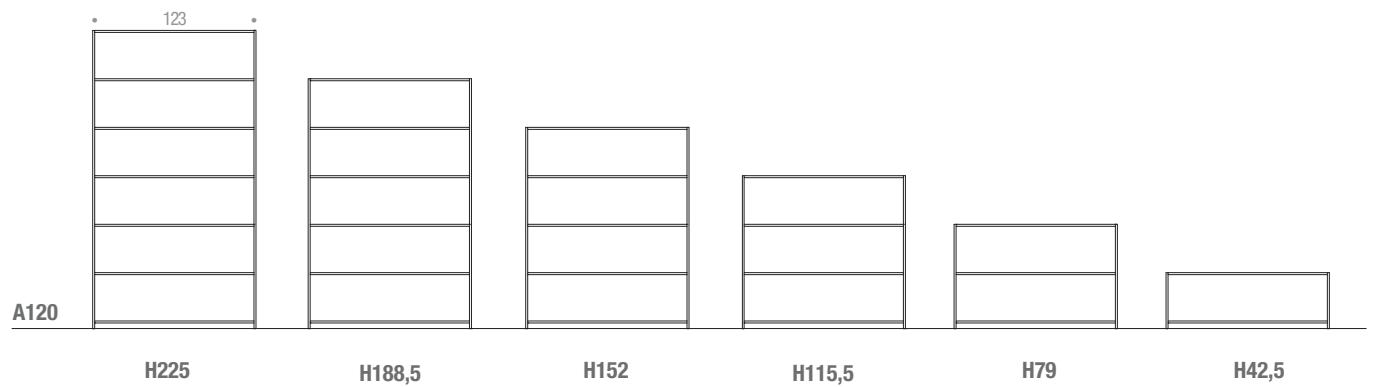
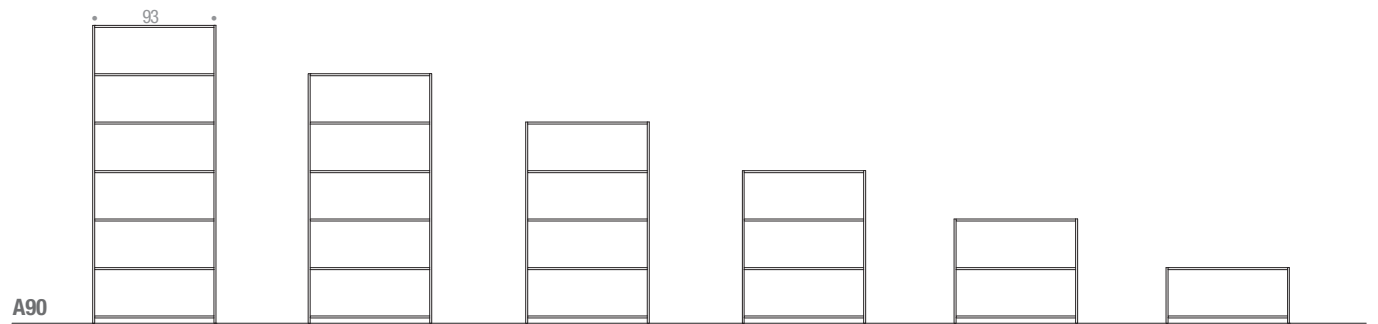
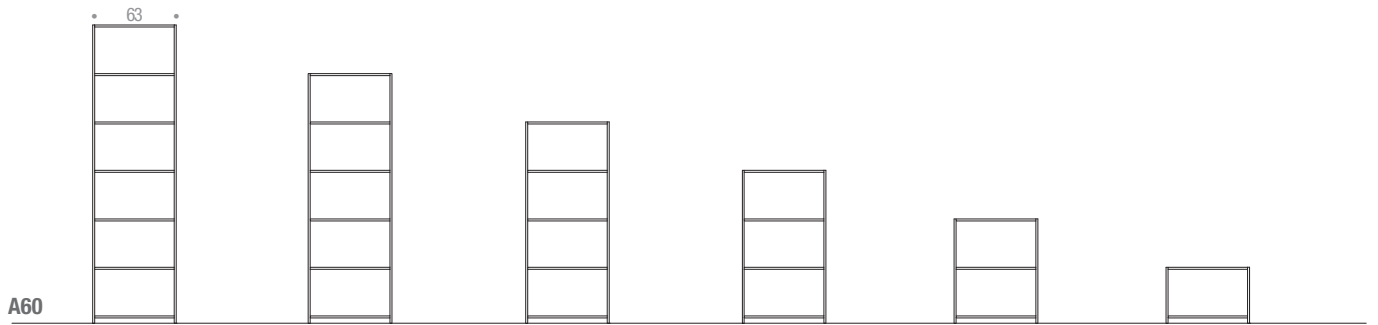

## COLGANTE

---

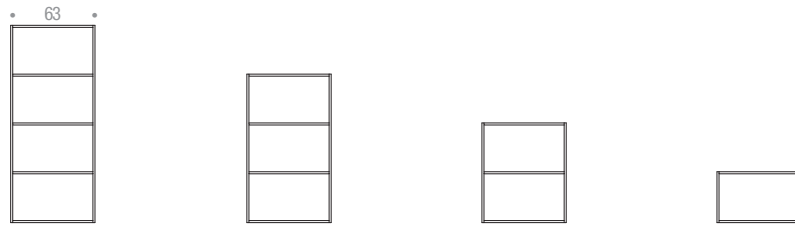

## A60

---

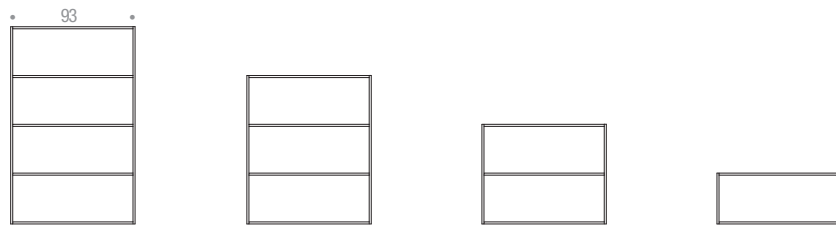

## A90

---

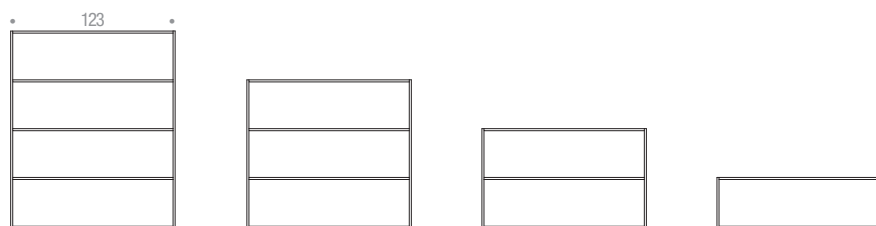

## A120

---

H147,5

H111

H74,5

H38

# MINIMA 3.0 ábaco

## DE PIE

El sistema Minima 3.0 puede integrarse con el sistema Inmotion pues tiene las mismas medidas

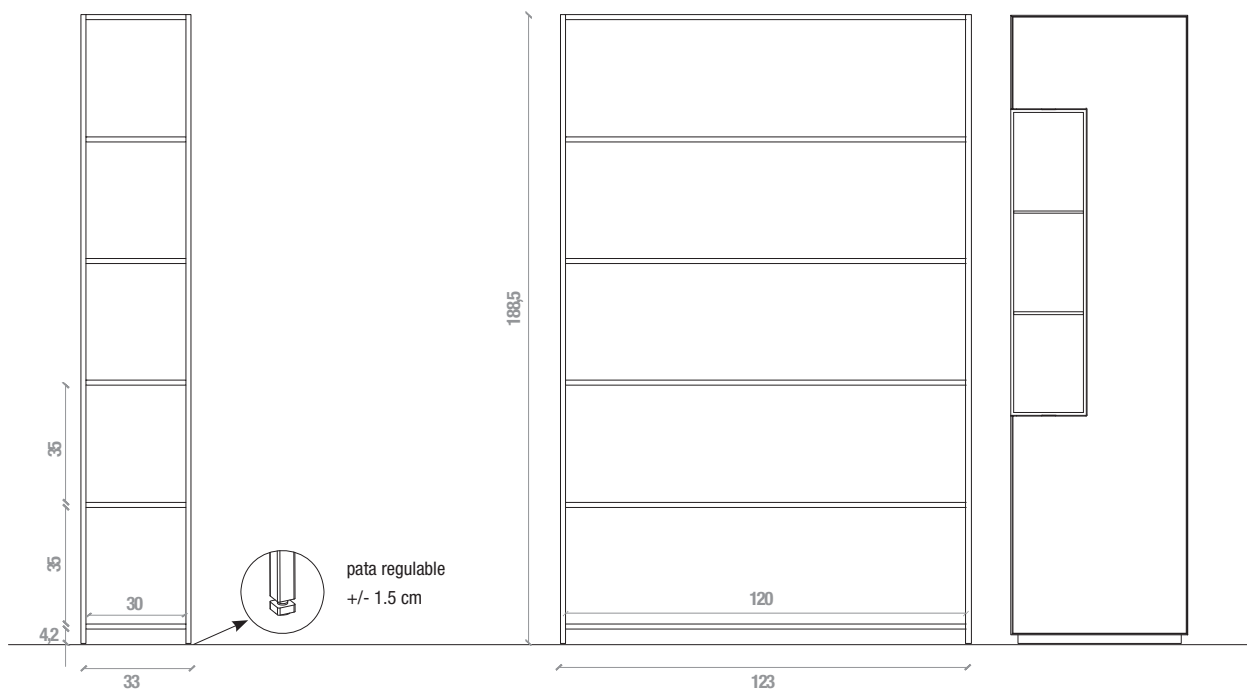

## COLGANTE

