



AIKU deriva del término japonés **haiku** e indica una breve composición poética generalmente compuesta por tres versos.

Magníficas poesías que en pocas palabras encierran grandes significados, una poesía de tonos sencillos que elimina los adornos léxicos y las conjunciones obteniendo fuerza en las sugerencias; debido a su extremada brevedad requiere una gran síntesis del pensamiento y de la imagen.

El significado y el sonido de esta palabra revelan el concepto del proyecto, de conciliar la paradoja de la utilidad con la sensibilidad. AIKU sabe ser radical, pero al mismo tiempo es una refinada arquitectura creada para ambientes domésticos, oficinas y contract.

Colección de asientos, de gran confort e imagen esencial, creada tanto para el hogar como para los espacios contract. Disponible en seis versiones de patas y una amplia gama de acabados.

### Casco bicolor

Casco en polipropileno bicolor, obtenido mediante el moldeo por inyección, masa pigmentada con doble acabado; exterior brillante, en los colores blanco y negro e interior con texturas efecto "saffiano" (grabado) mate en diversos colores.

#### Casco exterior blanco brillante, interior:

- gris claro
- azul claro
- verde oliva
- tórtola

#### Casco exterior negro brillante, interior:

- gris oscuro
- verde militar

### Patas para casco Bicolor

Las patas barnizadas (blanco y negro mate) se suministran en el mismo color que el acabado externo del casco del asiento, también para las nuevas patas cromadas para ambas cascos. Patas disponibles:

- **4 patas redondas** en tubular de acero, pintado en los colores blanco mate, gris grafito mate o cromado;
- **patín** en hilo de acero, pintado en los colores blanco mate, gris grafito mate o cromado;
- **patín con brazos** en hilo de acero, pintado en los colores blanco mate, gris grafito mate o cromado;
- **patín con tabla** en hilo de acero, pintado en los colores blanco mate, gris grafito mate o cromado; Superficie en laminado de alta presión HPL, 10 mm de espesor en color blanco o negro mate;
- **4 patas cónicas** de tubo en forma de cono y moldeadas en sección rectangular variable, pintados en los colores blanco mate, gris grafito mate o cromado;
- **4 patas de madera** de roble en los acabados natural, blanqueado y marrón.

Las variantes de 4 patas redondas, patín en sus variaciones y 4 patas cónicas, pueden apilarse entre sí.

### ACABADO EXTERIOR BLANCO



### ACABADO INTERIOR



azul claro X087



verde oliva X088



gris claro X089



tórtola X090

### ACABADO EXTERIOR NEGRO



### ACABADO INTERIOR



gris oscuro X091



verde militar X092





## Casco tapizado

Estructura en polipropileno obtenida mediante molde por inyección, espumada en frío, conformada y aplicada al casco portante.

La tapicería no es desenfundable y recubre completamente la butaca.

**Para verificar la idoneidad de los tejidos por favor consultar las tablas en la tarifa de precios en la pág. 419 o en las fichas producto disponibles en la página web.**

## Accesorios opcionales

Bajo asiento para el apilado moldeado por inyección

(\*) Nota: la versión AÏKU SOFT no puede apilarse sin el uso del accesorio especial "bajo asiento para apilado". Este accesorio, que puede aplicarse a todas las bases de la gama (con la excepción de la base en madera), permite apilar un máximo de n°4 sillas.

## Patatas para casco Tapizado

- **4 patas redondas** en tubular de acero, pintado en los colores blanco mate, gris grafito mate o cromado;
- **patín** en hilo de acero, pintado en los colores blanco mate, gris grafito mate o cromado;
- **patín con brazos** en hilo de acero, pintado en los colores blanco mate, gris grafito mate o cromado;
- **patín con tabla** en hilo de acero, pintado en los colores blanco mate, gris grafito mate o cromado; Superficie en laminado de alta presión HPL, 10 mm de espesor en color blanco o negro mate;
- **4 patas cónicas** de tubo en forma de cono y moldeadas en sección rectangular variable, pintados en los colores blanco mate, gris grafito mate o brillante cromo negro, cromo níquel, oro y oro rosa;
- **4 patas de madera** de roble en los acabados natural, blanqueado y marrón.

Las variantes de 4 patas redondas, patín en sus variaciones y 4 patas cónicas, pueden apilarse entre sí. (\*)

Tejido cliente: la factibilidad, los precios y los plazos deben ser acordados con el Dpto. comercial.

## ACOLCHADOS IGNIFUGOS

Clase 1IM, California TB117 y British Standard están disponibles a petición con un recargo del 5%. Para factibilidad, precios y plazos de entrega consultar con el departamento de ventas.

NB: Los poliuretanos ignifugos y las entretelas dan rendimientos diferentes al estándar.

Para la elección de la tapicería, adecuado a la clase de homologación requerida, les invitamos a consultar la sección técnica, de la pág. 397.



## Detalle 4 patas cónicas



## Accesorios AÏKU y AÏKU SOFT (\*):

- **Carro:** estructura en acero, esmaltado con pintura en polvo epoxi gris aluminio, con ruedas pivotantes a juego con la estructura; capacidad de carga máxima 15 unidades. Para las especificaciones técnicas y dimensionales, consultar en pág. 288 de la tarifa de precios.
- **Enganche a la base de 4 patas\* - patín\* - 4 patas cónicas\*:** sistema de enganche especial para la alineación de asientos, en material plástico rígido PA6, de color blanco y negro. Para las especificaciones técnicas y dimensionales, consultar en pág. 289 de la tarifa de precios.
- **Tarjeta de lugar\*:** sistema de numeración especial con enganche de imán, en material plástico rígido PA6, de color blanco y negro para base de 4 patas redondas y patín. Para definir la numeración, solicite confirmación de factibilidad y plazos de entrega al Dpto. Comercial. Para las especificaciones técnicas y dimensionales, consultar en pág. 288 de la tarifa de precios.
- **Pad tapizado:** Cojín termoformado, dimensión 47,8 x 43,5 cm y 1,5 cm de espesor, con relleno en ignífugo BS poliuretano y acoplamiento termosoldado al tejido; antideslizante en PES-PU en la parte inferior. Esta técnica particular de confección otorga tridimensionalidad al diseño gráfico y al relleno, garantizando calidad y duración a lo largo del tiempo. Debido a su peculiaridad, el tapizado no es desenfundable. Cojín disponible con tapicería en tejido LONDRA, de color blanco col.01 y negro col.07. Para las especificaciones técnicas y dimensionales, consultar la sección técnica, de la pág. 397 de la tarifa de precios.

Con referencia a las normas ISO y UNI EN ver pag. 401

# AÏKU casco bicolor

## VERSIÓN

## APILAMIENTO

### 4 patas redondas

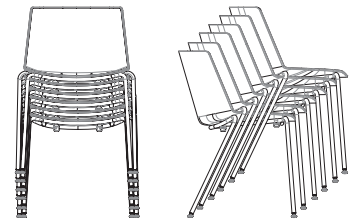

x 6

El carro puede apilar máximo 15 unidades.

### patín

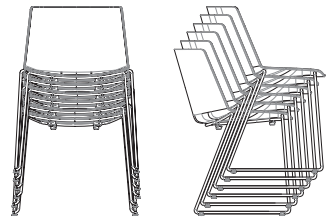

x 6

El carro puede apilar máximo 15 unidades.

### patín con brazos

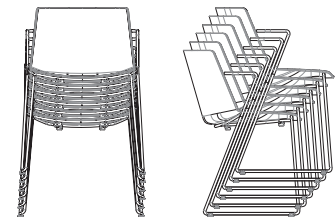
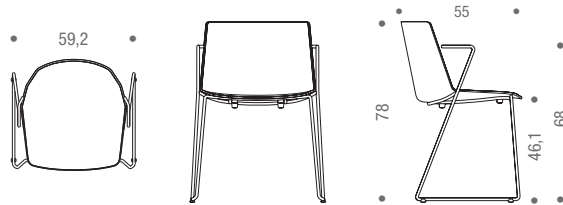

x 6

El carro puede apilar máximo 15 unidades.

### patín con tabla

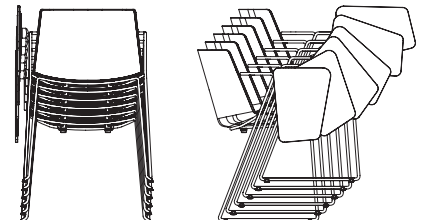
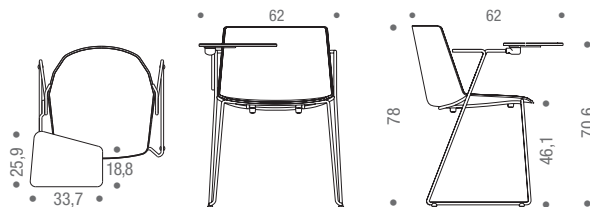

x 6

### 4 patas cónicas

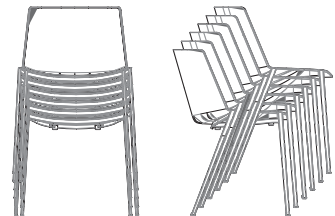
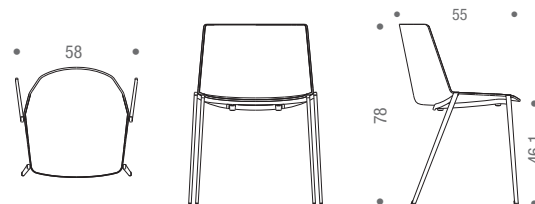

x 6

El carro puede apilar máximo 15 unidades.

### 4 patas de madera

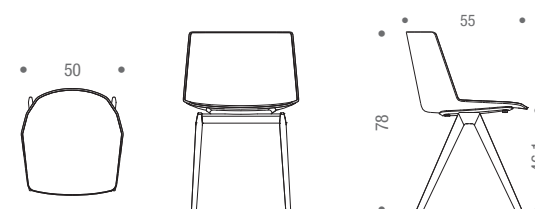

# AÏKU SOFT casco tapizado

## VERSIÓN

### 4 patas redondas

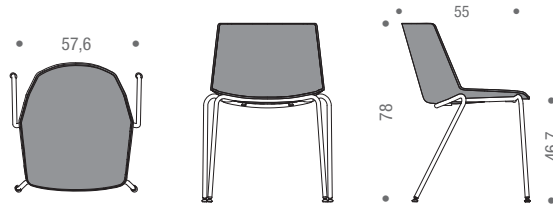

### patín

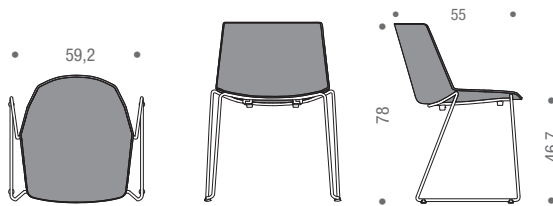

### patín con brazos

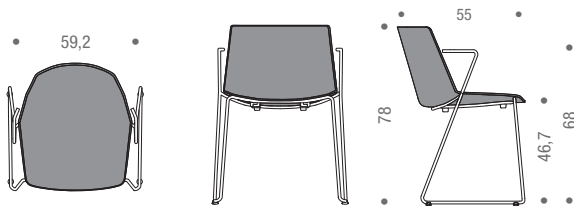

### patín con tabla

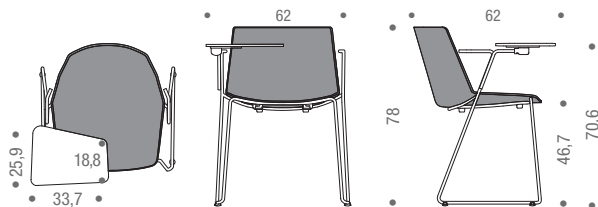

### 4 patas cónicas

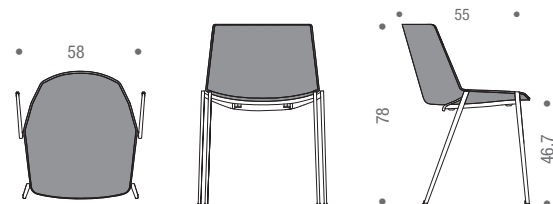

### 4 patas de madera

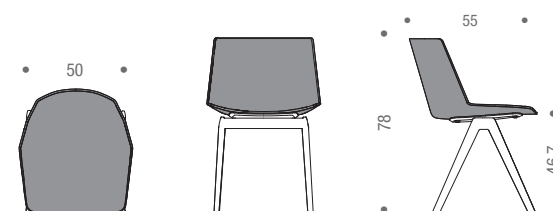

## APILAMIENTO

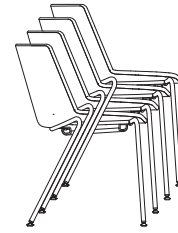

### max 4 unidades para:

4 patas redondas, patín, patín con brazos, patín con tabla, 4 patas cónicas (con la excepción de la base en madera)

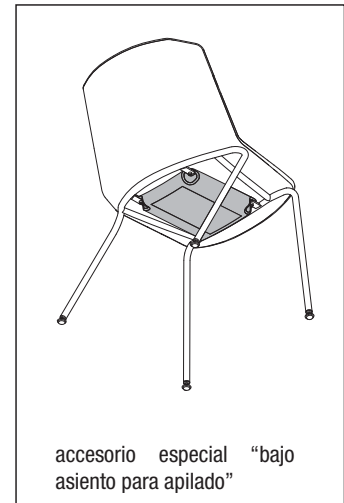

# AÏKU / AÏKU SOFT accesorios

## CARRO (carga máxima 15 unidades)

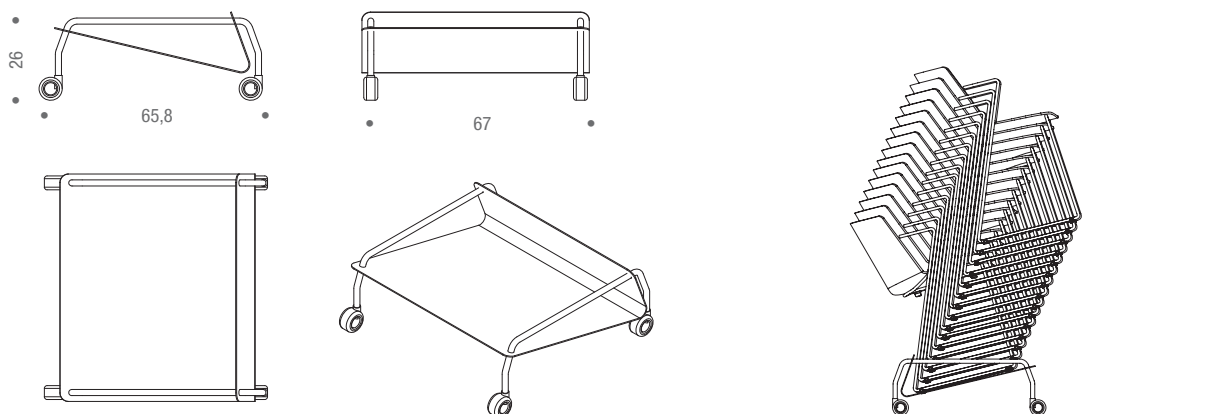

## TARJETA DE LUGAR para base de 4 patas redondas y patín

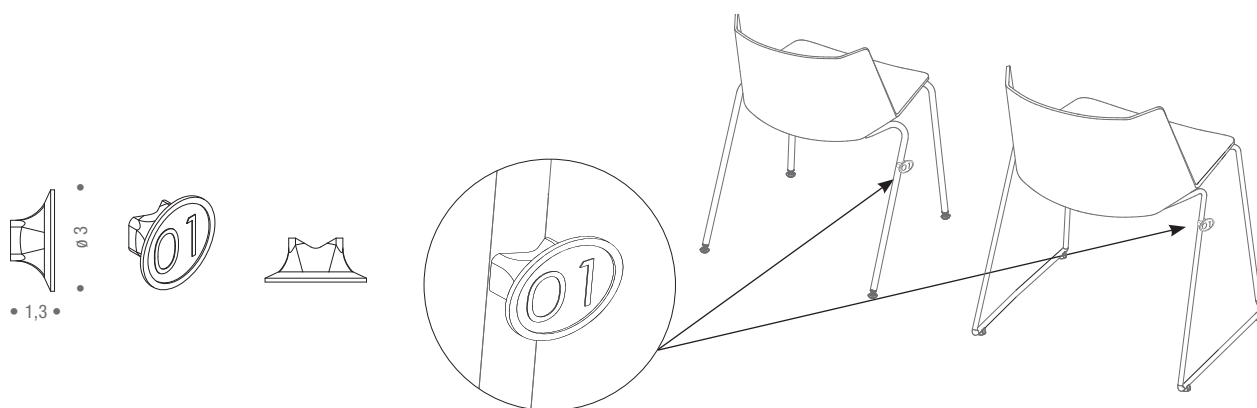

## PAD TAPIZADO para AÏKU

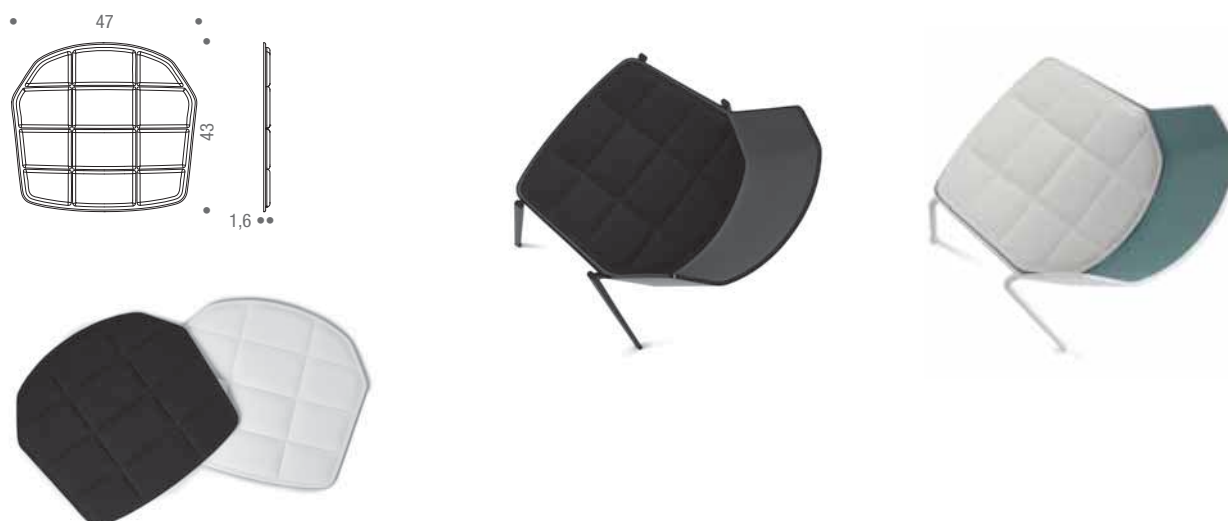

# AÏKU / AÏKU SOFT accesorios

## ENGANCHE A LA BASE DE 4 PATAS

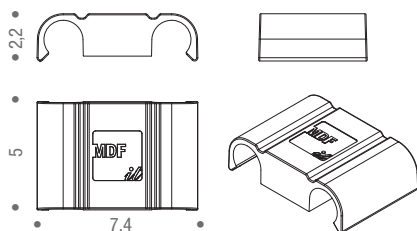

## ENGANCHE A LA BASE DE PATÍN

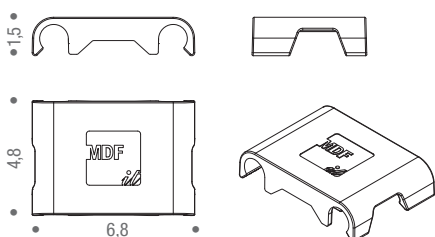

## ENGANCHE A LA BASE DE 4 PATAS CÓNICAS

